



СОДЕРЖАНИЕ

1.	Информация об изделии	4
1.1.	Содержание упаковки	4
1.2.	Дополнительное оборудование	4
1.3.	Применение	4
1.4.	Работа при активированном датчике температуры	5
1.5.	Работа при отключенном датчике температуры (вентиляция)	5
1.6.	Доставка	5
1.7.	Гарантийные обязательства	6
2.	Настройка	6
2.1.	Крепление	6
2.2.	Общее использование панели управления	8
2.3.	Добавление/удаление устройств	10
2.4.	Добавление устройства/сопряжения с блоком управления	12
2.5.	Проверка связи/сигнала	17
2.6.	Проверка сигнала	17
2.7.	Выбор языка	18
2.8.	Розжиг и эксплуатация	19
2.9.	Возобновление горения и Продувка после эксплуатации	20
2.10.	Выключение вентилятора дымохода	20
2.11.	Вентиляция	21
2.12.	Управление системой	22
2.13.	Метеорологическая станция	22
2.14.	Сопряжение со смартфоном через Bluetooth	23
2.15.	Основные возможности приложения	28
2.16.	Режим Вентиляция через приложение	32
2.17.	Метеорологическая станция в приложении	33
2.18.	Настройка и история действий в приложении	34
2.19.	Часто задаваемые вопросы (FAQ) в приложении	38
2.20.	Обновление программного обеспечения	40
3.	Дополнительное оборудование – Усилитель сигнала	41
3.1.	Настройка – крепление	41
3.2.	Расстояния	41
3.3.	Настройка одного усилителя сигнала	41
3.4.	Технические данные	42
4.	Дополнительное оборудование – датчик ХТР	43
4.1.	Настройка – крепление	43
4.2.	Электрическое соединение	43
4.3.	Добавление устройства/сопряжение устройств	44
4.4.	Технические данные	44
5.	Технические характеристики	45
5.1.	Поиск и устранение неисправностей	45
5.2.	Технические данные	46
5.3.	Пользовательское и сервисное меню	47
6.	Декларация о соответствии	49

Если вы хотите зафиксировать идентификационные номера устройств и пароли, их можно записать здесь

Тип	Идентификационный номер	Пароль
Карта сопряжения (ПИН-код)		
Панель управления		
Блок управления, ID		
Панель управления, серийный номер		

Серийный номер указан на обратной стороне панели управления

Разъяснение условных обозначений

Для привлечения внимания к важной информации об изделии или к потенциальным рискам в данном руководстве используются следующие обозначения:



Опасность

Нарушение указаний, обозначенных запрещающим знаком, связаны с опасностью для жизни.



Предупреждение

Нарушение инструкций, обозначенных знаком опасности, связаны с риском получения травмы или повреждения устройства.



Опасность



Чтобы снизить риск возникновения пожара, поражения электрическим током или получения травм, соблюдайте следующие правила:

1. Используйте устройство правильно, в соответствии с указаниями производителя. Если у вас возникают какие-либо вопросы, свяжитесь со своим агентом по продаже.
2. Перед обслуживанием устройства: отключите питание и убедитесь, что никто не может случайно подключить его обратно.
3. Монтажные работы должны выполняться компетентным специалистом в соответствии с применимыми национальными правилами.
4. Соблюдайте инструкции производителя и основные указания по технике безопасности.
5. При установке данного устройства должно быть выполнено заземление.

Утилизация

Отсутствуют указания по особым мерам предосторожности. Утилизация изделия осуществляется в соответствии с национальными правилами по утилизации электронных отходов.

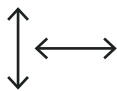
Пояснение изображений

Изображение	Пояснение
	Легкое нажатие с движением по сенсорному экрану. В стороны, вверх и вниз.
	Легкое нажатие на сенсорный экран.

1. Информация об изделии

1.1. Содержание упаковки

- 1 шт. – панель управления Xzense
- 1 шт. – блок управления для монтажа на дымоходе
- 1 шт. – датчик температуры
- 1 шт. – кронштейн/настенное крепление
- 1 шт. – пакет с двумя необработанными заглушками и два винта для установки
- 1 шт. – зарядный кабель микро-USB
- Инструкции по установке и эксплуатации
- Краткие руководства
- Карта для сопряжения (ПИН-код) с кодом для установки соединения между панелью управления и блоком управления

1.2. Дополнительное оборудование

Дополнительное оборудование может быть заказано отдельно

Номер изделия exodraft	Изделие	Описание
7501001	Усилитель сигнала	Если необходимо расположить блок управления и панель управления на расстоянии, которое превышает необходимое для передачи сигнала между ними, можно усилить сигнал за счет использования усилителя сигнала.
7501002	Датчик ХТР (датчик давления)	При помощи беспроводного датчика ХТР можно поддерживать постоянную тягу в дымоходе без необходимости регулировки скорости движения воздуха.
7501004	Зарядное устройство USB	Например, если имеется постоянный источник питания для панели управления. При эксплуатации посредством приложения на смартфоне требуется зарядное устройство USB.
1100703	Крепежные детали для монтажа к стальному дымоходу	Если блок управления предназначен для установки в стальном дымоходе, можно приобрести монтажный комплект.
5220000	Дополнительная панель управления	Если вы хотите управлять вентилятором с нескольких панелей управления, их можно подключить к одной системе.

1.3. Применение

Беспроводная система управления Xzense для устройств exodraft вместе с вентилятором дымохода exodraft предназначена для использования с каминами, печами и твердотопливными котлами.

Система Xzense может осуществлять автоматический запуск вентилятора дымохода посредством датчика температуры, а также посредством использования панели управления. Датчик температуры отслеживает состояние камина и сообщает о необходимости добавления материалов для топки. При дальнейшем снижении температуры, вентилятор дымохода отключается. Простое программирование системы управления позволяет оптимально использовать Xzense для открытого камина или печи/котла.

Система Xzense также выдает предупреждение о чрезмерном повышении температуры в дымоходе.

Вентиляция

Для регуляции вентилятора дымохода может использоваться контроллер, например в случаях, если необходимо проветрить комнату даже без зажженного камина.

1.4. Работа при активированном датчике температуры

Функция запуска	Xzense активируется нажатием кнопки в верхней части панели управления. Перед розжиганием печи/камина выбирается функция розжига. Запускается вентилятор дымохода при начальной скорости, происходит наддув. По истечении заданного времени скорость снижается до более низкого установленного уровня. Заводская настройка для скорости наддува составляет 100 % в течение 10 мин.
Автоматический запуск	Если перед розжигом вы забыли запустить вентилятор дымохода, он запустится автоматически при достижении установленной на датчике температуры запуска. Заводская настройка: 40 °С.
Функция возобновления горения	На панели управления Xzense отображается информация о том, что пора добавить материал для топки. Дисплей загорается, и появляется диалоговое окно, сопровождаемое звуковым сигналом. Если вы хотите возобновить горение огня, нажмите кнопку «ДА». Таким образом, вы продлеваете дальнейшую работу системы в режиме горения, добавляя больше топливного материала в камин или печь. Когда вы нажимаете кнопку «ДА» для возобновления горения, вентилятор дымохода включается на максимальный наддув в течение 3 минут, после чего скорость снова снижается.
Автоматическая остановка	После сжигания остатков топлива, температура в дымоходе будет медленно снижаться. Когда температура падает до заводских настроек, контроллер поддерживает работу вентилятора дымохода в течение некоторого времени для обеспечения удаления остатков дымовых газов, эта функция также носит название «Продувка после эксплуатации». Заводские настройки времени для «Продувки после эксплуатации» составляют 30 мин.
Предупреждение о высокой температуре	Если температура на датчике температуры превышает установленное значение, загорается дисплей панели управления и издается звуковой сигнал (в виде серии 5 кратковременных звуковых сигналов). Заводская настройка: 330 °С. Нажатие на дисплей панели управления приведет к немедленному выключению звукового сигнала. Все заводские настройки можно изменять и просматривать в меню «Настройки».

1.5. Работа при отключенном датчике температуры (вентиляция)

Вентиляция	Если датчик температуры не активирован в пользовательском меню, систему управления можно использовать для регулировки скорости вентилятора дымохода в диапазоне 10–100 %. Таким образом можно включать вентиляцию в комнате.
Примечание	При отключенном датчике температуры невозможно осуществить автоматический запуск и остановку.

1.6. Доставка

Доставка	Система Xzense поставляется в безопасной упаковке вместе с блоком питания и инструкциями.
Стандартный перечень состава упаковки	При включении других компонентов, они отображаются как отдельные позиции в списке доставки.

1.7. Гарантийные обязательства

Установка изделий **exodraft** должна осуществляться квалифицированным персоналом. Если данное условие не соблюдается, компания **exodraft a/s** может заявить свое право на полное или частичное аннулирование гарантии на изделие.

Компания **exodraft** сохраняет за собой право вносить изменения в настоящее руководство без предварительного уведомления.

2. Настройка

2.1. Крепление

Отправка сигналов	Расположите блок управления на дымоходе таким образом, чтобы максимально соблюдалось размещение по прямой линии. Максимальное расстояние между блоком управления и вентилятором дымохода должно составлять 1 метр, что соответствует длине кабелей.
Расстояния	Для получения оптимального сигнала общее расстояние между устройствами не должно превышать 18 метров. Обратите внимание, что некоторые конструкции могут иметь минимальные параметры, включая многоэтажные здания, здания из бетона и стальных конструкций.
Сигнал	Усилитель сигнала позволяет получать сигнал, если между панелью управления и блоком управления слишком большое расстояние или если сигнал должен проходить, например, через несколько этажей. На пути между блоком управления и панелью управления системы Xzense сигнал может проходить не более чем через 3 усилителя сигнала. Усилитель сигнала размещается между панелью управления и блоком управления Xzense, который обычно крепится к дымоходу. В некоторых ситуациях было бы целесообразно установить усилитель сигнала вне помещения, например, под кровлей или на другом здании. Сигнал может с трудом проникать через определенные материалы, например, через конструкции из стали и алюминия.

Крепление датчика и блока управления

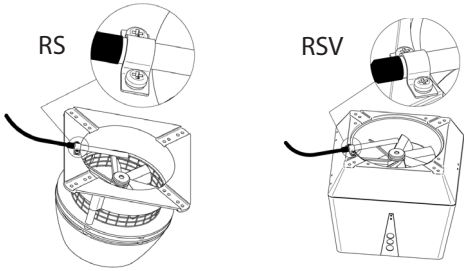
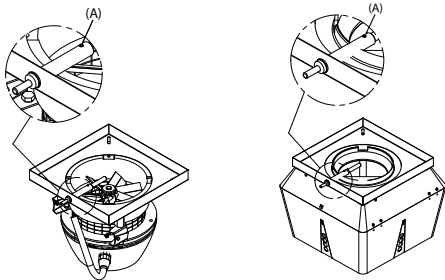
Этап	Действие	Изображение
1a	Прикрепите датчик на вентилятор дымохода при помощи крепежной скобы, поставляемой в комплекте. Просверлите 2 отверстия размером 4 мм и вставьте винты.	
1b	Крепление посредством охватывающего фланца: снимите заглушку с охватывающего фланца, вставьте датчик. Затяните винт (A).	

Этап	Действие	Изображение
2a	<p>Кирпичные дымоходы: просверлите отверстия, как показано на рисунке (на макс. расстоянии 1 м от вентилятора дымохода). Снимите крышку с блока питания и прикрепите его к дымоходу, используя дюбели и винты.</p> <p>Примечание. Расположите устройство таким образом, чтобы оно находилось в наилучшей зоне видимости от панели управления.</p>	
2b	<p>Стальные дымоходы Снимите крышку с блока управления и прикрепите кронштейн (дополнительная комплектация) при помощи винтов и гаек. Просверлите отверстия диаметром 4 мм в дымоходе и закрепите устройство используя самонарезающие винты (на макс. расстоянии 1 м от вентилятора дымохода).</p> <p>Примечание. Установите прибор там, где возможно обеспечить наилучшую прямую связь с панелью управления.</p>	
3	<p>Подключите провода в соответствии со схемой внизу.</p> <p>A: Напряжение (кабель для зарядки). B: Подключение к вентилятору дымохода. C: Система автоматизации здания. D: Подключение к датчику температуры.</p> <p>При работе с кабелями, провода должны быть без оболочки на протяжении 8 см.</p> <p>Примечание. При работе с проводами устройство должно быть отключено от источника питания.</p>	
4	<p>Подсоединение армированного кабеля от вентилятора дымохода.</p> <p>E: Снимите винтовой соединитель с армированного кабеля. Сохраните небольшое пластиковое зажимное кольцо!</p> <p>F: Установите гайку с разъема блока питания.</p> <p>G: Установите пластиковое зажимное кольцо на армированный кабель.</p> <p>Присоедините армированный кабель к блоку управления.</p>	

Электромонтажная схема

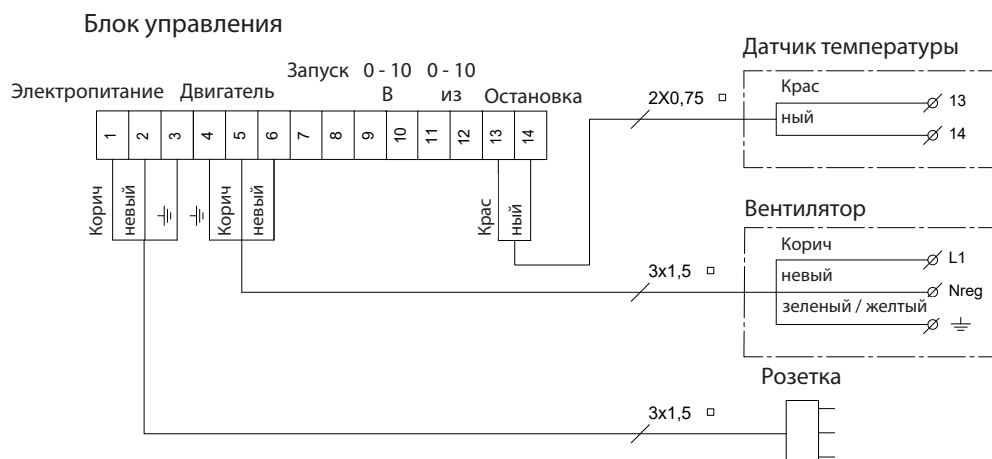

Примечание. От датчика температуры два красных провода в контактный вывод 13 и два белых провода в контактный вывод 14.



2.2. Общее использование панели управления

Функция кнопок и сенсорного экрана

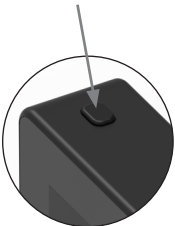
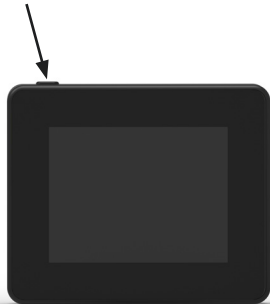
Действие	Изображение	Пример
<p>Активация дисплея Нажмите кнопку, расположенную сверху, одним нажатием для активации дисплея. Панель управления активирована при подсвечивании.</p> <p>Повторное нажатие кнопки при включенном дисплее переводит панель управления в режим ожидания/сна. Если на дисплее не выполняется никаких действий он переходит в режим сна примерно через 10 секунд.</p>		
<p>Легкое нажатие Нажмите пальцем, чтобы перемещаться по меню или изменять значения.</p>		
<p>Прокрутка Перемещайте палец (вверх/вниз или в стороны) по экрану не отрывая от поверхности для прокрутки вверх и вниз/назад и вперед в соответствующих раскрывающихся меню.</p>		

Действие	Изображение	Пример
<p>Перезагрузка или выключение панели управления</p> <p>Для перезагрузки панели управления удерживайте кнопку в течение около 4 сек. Появится диалоговое окно с вопросом, хотите ли вы перезагрузить панель управления.</p> <p>Если вы хотите полностью отключить панель, нажмите кнопку и удерживайте ее нажатой более 10 секунд.</p> <p>Для повторной активации панели необходимо питание от зарядного устройства USB.</p>		

Зарядка и аккумулятор

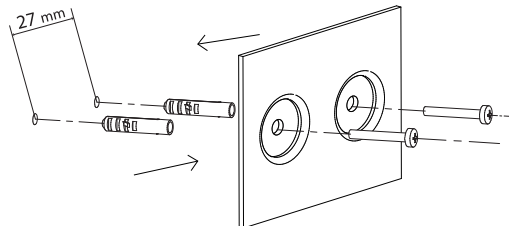
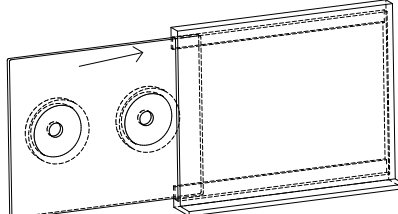
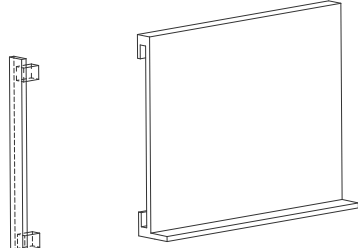

Действие	Изображение	Пример
<p>Зарядка с использованием USB-кабеля</p> <p>Для зарядки панели управления используйте расположенный внизу разъем USB. Зарядка в состоянии полной разрядки занимает примерно 4–5 часов.</p> <p>Срок службы панели управления после зарядки составляет примерно 30 дней при обычном использовании с отключенной функцией Bluetooth для связи со смартфоном*.</p> <p><i>* Рекомендуется всегда использовать зарядный кабель для панели управления при включенной функции Bluetooth, поскольку срок работы аккумулятора значительно сокращается при использовании Bluetooth для связи со смартфоном.</i></p>		

Крепление панели управления

Этап	Действие	Изображение
1	<p>Отметьте расстояние на стене, используя стальную пластину. Просверлите 2 отверстия диаметром 6 мм. Вставьте дюбели и прикрепите стальную пластину двумя винтами.</p>	
2	<p>Сдвиньте пластиковый кронштейн за пределы стальной пластины.</p>	
3	<p>Установите упор на конце кронштейна.</p> <p>Теперь панель управления системы Xzense может быть установлена на настенный кронштейн.</p>	

2.3. Добавление/удаление устройств

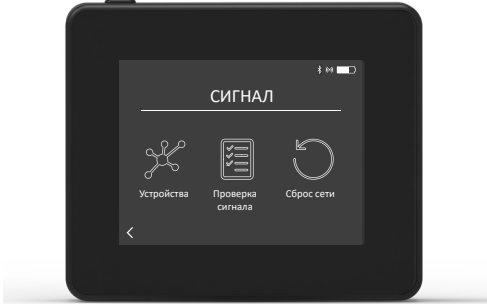
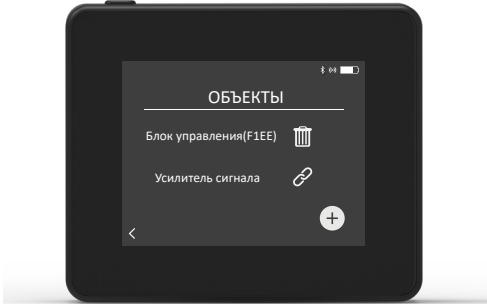
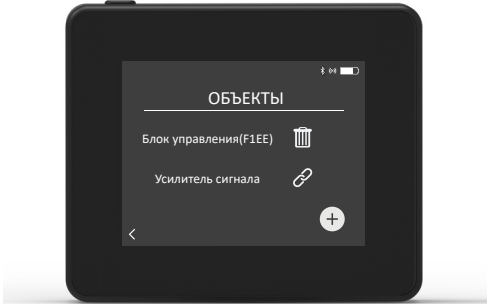
Добавление устройств

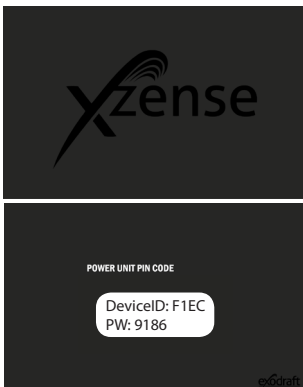
Этап	Действие	Дисплей
1	Для добавления устройства (блок управления, усилитель сигнала и т. д.), выберите меню добавления устройства.	
2	Уже сопряженные устройства отображаются на экране рядом со значком корзины для удаления. Для сопряжения нового устройства, выберите устройство, рядом с которым	
3	Если устройство, с которым вы хотите установить соединение недоступно, вы можете добавить устройство посредством кода сопряжения. 3 Выберите функцию добавления устройства +.	
4	Если вы хотите выполнить сопряжение с блоком управления, вы должны ввести правильный ПИН-код с карточки с ПИН-кодом для сопряжения, которая идет в комплекте с блоком управления. Для выбора цифр используйте стрелки, а значки «плюс» и «минус» для увеличения или уменьшения чисел. Закончите ввод нажатием «ОК».	
5	Код является четырехзначным. Может состоять из цифр от 0 до 9 и/или букв от А до F.* *Пароль, указанный на изображении справа, не является действующим, это просто пример.	

Удаление сопряженных устройств

Этап	Действие	Дисплей
1	Если вы хотите удалить сопряженное устройство, выберите значок с изображением корзины.	
2	Появится диалоговое окно и при нажатии кнопки «ДА» вы подтвердите удаление сопряжения с устройством.	

2.4. Добавление устройства/сопряжение с блоком управления

Сопряжение панели управления и блока управления можно осуществить четырьмя различными способами.

Способ 1 – С подключением к источнику питания в течение двух минут

Этап	Действие	Дисплей
1	<p>В течение первых двух минут после подключения источника питания к блоку управления, панель управления может быть подключена без использования идентификационного номера или кода. Таким образом, соединение может быть установлено при помощи функции «Добавление устройства», воспользоваться которой можно из начального меню.</p>	
2	<p>Выберите блок управления с правильным идентификационным номером в разделе «Объекты». Идентификационный номер можно найти на плате сопряжения, прилагаемой к блоку управления.</p>	
3	<p>Если соединение установлено правильно, на панели управления появится сообщение о сопряжении.</p>	

Способ 2 – С подключением к источнику питания и прилагаемым кодом

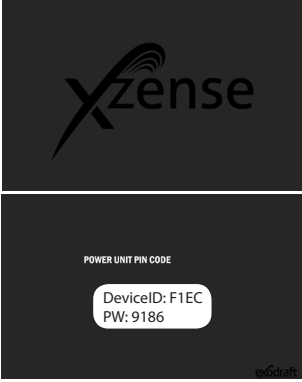
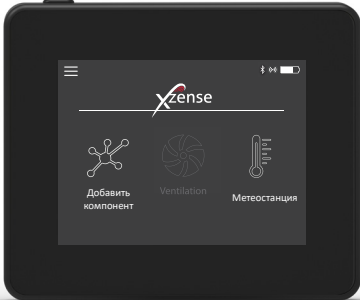
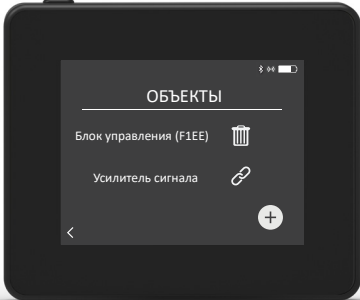
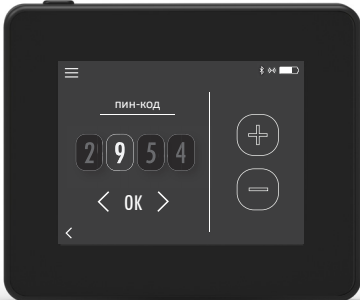
Этап	Действие	Дисплей
1	<p>Если блок управления подключен к источнику питания на протяжении более двух минут, сопряжение должно осуществляться с использованием пароля, прилагаемого к блоку управления.*</p> <p><i>*Пароль, указанный на изображении справа, не является действующим, это просто пример.</i></p>	
2	<p>Таким образом, соединение может быть установлено при помощи функции «Добавление устройства», воспользоваться которой можно из начального меню.</p>	
3	<p>Выберите блок управления с правильным идентификационным номером в разделе «Объекты». Идентификационный номер можно найти на плате сопряжения, прилагаемой к блоку управления.</p>	
4	<p>Затем введите прилагаемый код и нажмите «ОК». Если соединение установлено правильно, на панели управления появится сообщение о том, что сопряжение завершено.</p>	

Способ 3 – С подключением к источнику питания и нажатием кнопки на блоке управления

Этап	Действие	Дисплей
1	Если блок управления подключен к источнику питания на протяжении более двух минут, а пароль утерян, то сопряжение можно выполнить путем нажатия на кнопку подключения на внутренней стороне блока управления в течение 5 секунд (см. Изображение на следующей странице – в разделе «Блок управления»).	
2	Таким образом, соединение может быть установлено при помощи функции «Добавление устройства», воспользоваться которой можно из начального меню.	
3	Выберите блок управления с правильным идентификационным номером в разделе «Объекты». Идентификационный номер можно найти на карте для сопряжения, прилагаемой к блоку управления.	
4	Если соединение установлено правильно, на панели управления появится сообщение о сопряжении.	

Блок управления

Функции

- A Включение силового блока/вытяжного вентилятора.
- B Светодиодные индикаторы:
POWER горит непрерывно при подаче напряжения на блок управления.
CONNECT загорается при поиске устройства.

- C Кнопка для подключения: может использоваться для установки соединения между панелью управления и блоком управления. Нажмите кнопку (C) на блоке управления и удерживайте более 5 секунд.



Примечание. Поиск устройства может занять до 2 минут.

- D Предохранитель: защищает вентилятор дымохода от перегрузки.

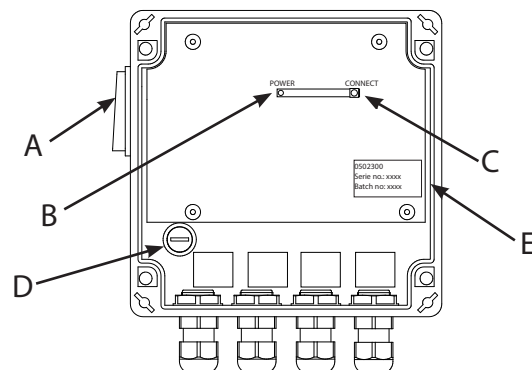
- E Номер серии блока управления (на внутренней стороне)

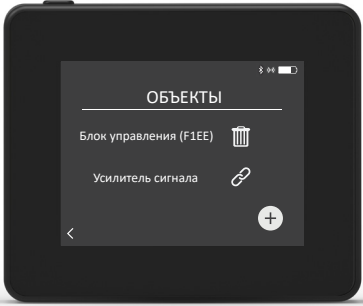

Способ 4 – При помощи кода, если прибор находится вне зоны видимости

Этап	Действие	Дисплей
1	Если блок управления включен и не виден на обзорном экране, можно выполнить сопряжение с использованием идентификационного номера и пароля, предоставленного с блоком управления. Таким образом, соединение может быть установлено при помощи функции «Добавление устройства», воспользоваться которой можно из начального меню.	
2	Нажмите + (Добавление устройства) в нижнем правом углу.	
3	Затем введите прилагаемый идентификационный номер и код. Выход осуществляется нажатием «ОК». Если соединение установлено правильно, на панели управления появится сообщение о сопряжении.	

2.5. Проверка связи/сигнала

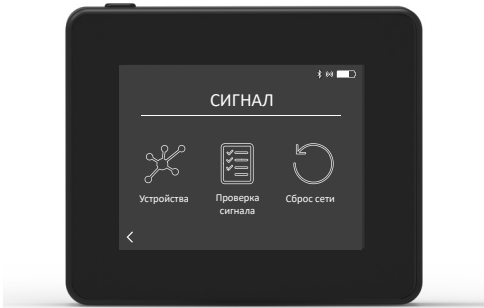
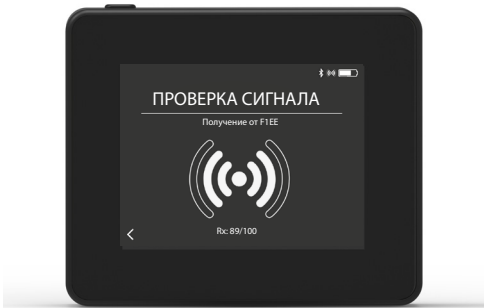

Этап	Действие	Дисплей
1	<p>Включите панель управления, нажав на кнопку сверху.</p> <p>При необходимости подключите USB-кабель.</p>	
2	<p>Появится изображение главного экрана.</p> <p>Если на дисплее появляется сообщение «Нет подключения к блоку управления», это означает, что отсутствует достаточно сильный сигнал. Для улучшения связи попробуйте передвинуть панель управления.</p> <p>Для получения более подробной информации см. раздел «Настройка – крепление».</p>	
3	<p>Ошибки сигнала при установке</p> <p>Если вы решили установить панель управления на настенный держатель (станция панели управления), необходимо убедиться, что устройство сможет получать сигнал с этого местоположения.</p> <p>Всегда проверяйте наличие сигнала перед началом монтажа. Это можно сделать, нажав на иконку в меню Signal Test (Проверка Сигнала).</p>	

2.6. Проверка сигнала

Этап	Действие	Дисплей
1	<p>Для проверки уровня сигнала, войдите в раздел «Проверка сигнала», который доступен при использовании следующего меню:</p> <ol style="list-style-type: none"> 1. Общее 2. Сеть 3. Связь 4. Проверка сигнала 	
2	<p>Для запуска проверки нажмите значок сигнала. Дисплей отправляет 100 пакетов данных и возвращает их обратно в устройство. Чем больше пакетов вернулось обратно, тем лучше сигнал прямо в том месте, где находится панель</p> <p>Если осталось много пакетов данных – сигнал слабый, и вам необходимо найти лучшее место для.</p>	

2.7. Выбор языка

Для заводской настройки по умолчанию выбирается английский язык.
Для панели управления можно изменить язык в меню.

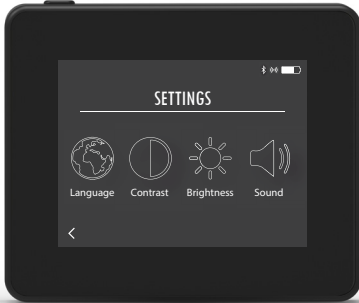
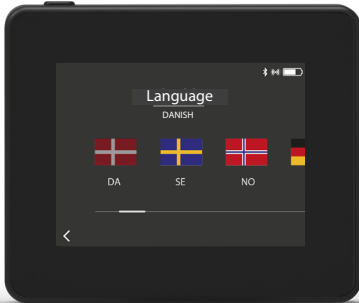
Этап	Действие	Дисплей
1	Включите панель управления, нажав на кнопку сверху. Выберите главное меню «General.».	
2	Выберите в меню «Interface»	
3	Выберите в меню «Language»	
4	Выберите нужный язык перемещая языковое меню в сторону при помощи пальца. Нажмите на нужный язык. Для возвращения к меню используйте стрелку «назад» в нижнем левом углу.	

2.8. Розжиг и эксплуатация

Этап	Действие	Дисплей
1	Выберите «Розжиг»	
2	<p>На дисплее появляется изображение розжига, и камин/печь теперь можно розжигать.</p> <p>Вентилятор дымохода будет работать на максимальной скорости в течение 10 минут (настройка по умолчанию), а затем снизится до той скорости, с которой он работал при последней эксплуатации. Период наддува и скорость можно изменить в меню «Настройки».</p>	
3	<p>Включайте, когда вентилятор дымохода работает на максимальной скорости.</p> <p>Если датчик температуры активирован, и вы забыли включить вентилятор дымохода перед розжигом, он запустится автоматически, когда температура в верхней части дымохода достигнет установленной температуры запуска. Согласно заводской настройке: 40 °С.</p> <p>Примечание. Мы рекомендуем каждый раз включать вентилятор дымохода вручную! Одновременно вы сможете избежать выхода сажи и золы из камина/печи во время розжига.</p>	
4	<p>После периода наддува происходит переключение на рабочий режим.</p> <p>Для увеличения или снижения скорости вращения вентилятора дымохода, а, следовательно, и тяги в дымоходе, используются кнопки «вверх» и «вниз». Новая настройка отображается на дисплее.</p>	
5	<p>Через короткий период времени дисплей автоматически переходит в спящий режим, а подсветка гаснет. Для повторного включения дисплея, нажмите кнопку в верхней части устройства.</p>	

2.9. Возобновление горения и Продувка после эксплуатации

Этап	Действие	Дисплей
1	<p>Когда наступает время для добавления материала для топки, загорается дисплей, издаются короткие звуковые сигналы, всплывает диалоговое окно с вопросом хотите ли вы возобновить горение. Можно включить звуковой сигнал в меню Настройки.</p>	
2	<p>Если вы хотите возобновить горение, нажмите «ДА» в диалоговом окне.</p> <p>Во избежание появления сажи и дыма в помещении скорость вентилятора дымохода увеличивается до максимального значения (наддув) на 3 минуты, после чего снижается до предыдущих настроек.</p>	
3	<p>Если вы не хотите возобновить горение, нажмите «НЕТ», запустится функция «Продувка после эксплуатации». Для режима продувки после эксплуатации установлены заводские настройки на 30 минут.</p>	

2.10. Выключение вентилятора дымохода



Этап	Действие
A	<p>В ручном режиме: вентилятор дымохода выключается при нажатии «Выключение»</p> <p>Примечание. Если датчик температуры активирован, вентилятор дымохода нельзя выключить, если температура в дымоходе выше установленного для выключения вентилятора значения.</p>
B	<p>Автоматически: после последнего возобновления горения, температура в дымоходе медленно снижается. Если активирован датчик температуры, вентилятор дымохода автоматически прекращает свою работу после снижения температуры в дымоходе ниже установленной для выключения. Заводская настройка: 35 °С.</p> <p>У вентилятора дымохода есть режим продувки после эксплуатации, равный 30 минутам, который гарантирует отсутствие тления топливного материала и выведение оставшегося в дымоходе дыма. Как температура для выключения, так и период продувки после эксплуатации можно изменить через меню.</p>

2.11. Вентиляция

Вентилятор дымохода также можно использовать и при отсутствии огня в камине/печи.

Вентилятор дымохода может использоваться для осуществления проветривания в комнате или удаления частиц сажи и пыли во время чистки камина.

После очистки дымохода также следует очистить вентилятор.

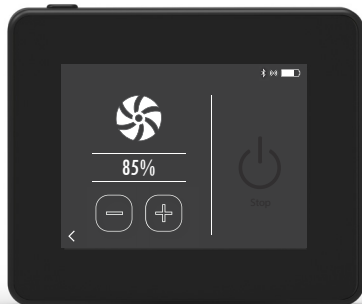
Этап	Действие	Дисплей
1	Выберите функцию «Вентиляция» для проветривания без горения.	
2	Включите вентилятор дымохода нажатием кнопки «Пуск».	
3	<p>Для повышения или снижения скорости, используйте кнопки для регулировки. На дисплее в процентах отображается скорость его работы.</p> <p>Выключите вентилятор дымохода нажав на кнопку «Стоп».</p>	

2.12. Управление системой



Панель управления можно настроить для работы с использованием разных систем для управления – ручная, eXotelligence или управление по давлению.

Тип	Значок	Описание
Ручной режим		В ручном режиме вы сами регулируете скорость работы вентилятора дымохода. Это означает, что после периода наддува, вентилятор дымохода замедляется до уровня последней скорости и сохраняет ее пока на панели управления не будет настроена другая. Его можно регулировать в пределах 10–100 %, в зависимости от нужных вам функций.
eXotelligence*		eXotelligence – это интеллектуальная функция, которая формирует объем данных, определенных в элементе управления после одного или нескольких горений. Эта функция позволяет обеспечить оптимальный процесс горения и эксплуатации, основанный на предыдущих включениях и манипуляциях. Включение этой функции позволяет контроллеру увеличивать и уменьшать скорость в зависимости от температуры внутри и снаружи помещения, давления воздуха и температуры в дымоходе. Для функционирования eXotelligence необходимо располагать блок управления вне помещения и избегать попадания прямых солнечных лучей.
Управление по давлению		Чтобы иметь возможность работать с системой управления по давлению, необходимо приобрести датчик ХТР. Используется вместо регулировки скорости вентилятора дымохода.

*Если вы хотите узнать больше о функции eXotelligence, посетите наш веб-сайт www.xzense.com.

2.13. Метеорологическая станция

В метеостанции на панели управления вы можете просматривать погодные условия текущего дня/процесс горения.

Тип	Значок	Описание
Вне помещения		Блок управления имеет встроенный датчик температуры, который используется для отображения температуры воздуха вне помещения на панели управления. Если блок управления находится непосредственно на солнце, его температурные показания могут отличаться от действительной температуры наружного воздуха, которая обычно измеряется в тени.
Дымоход		Прилагаемый датчик температуры для установки под вентилятором дымохода используется для регистрации температуры дымовых газов.
Давление воздуха		В блок управления встроен датчик давления воздуха предназначенный для измерения атмосферного давления. Именно это давление указывается как атмосферное давление (в разделе «Атмосферное давление»), измеренное в ГПа.

2.14. Сопряжение со смартфоном через Bluetooth

Панель управления может устанавливать соединение со смартфоном (iOS или Android), если вы хотите управлять работой вентилятора дымохода посредством установленного приложения. Загрузите приложение Xzense на свой смартфон из соответствующего магазина приложений.

Рекомендуется всегда использовать зарядное устройство для панели управления при включенной функции Bluetooth, поскольку срок работы аккумулятора значительно сокращается при использовании Bluetooth для связи со смартфоном.

Панель управления

Этап	Действие	Дисплей
1	Включите панель управления, нажав на кнопку сверху. Выберите «Общее» меню в левом углу.	
2	Выберите функцию «Сеть».	
3	Выберите функцию «Bluetooth».	
4	Включите функцию Bluetooth нажатием кнопки «ВЫКЛ». – Происходит переключение на «ВКЛ».	
5	Для просмотра идентификационного номера и ПИН-кода, вы можете коснуться большого значка Bluetooth, после чего появится диалоговое окно с информацией.	

Приложение

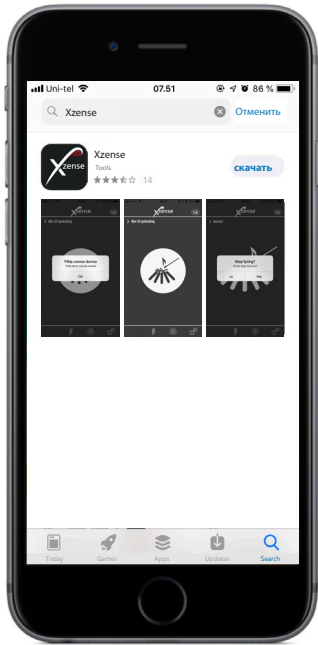
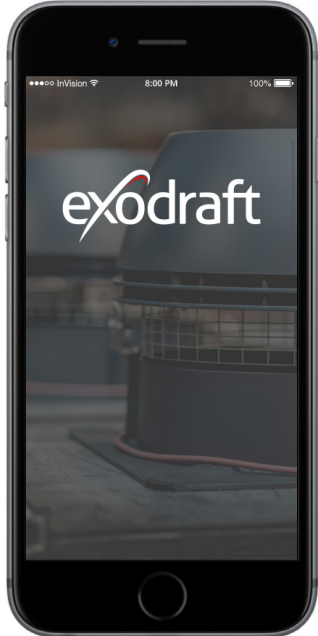
Этап	Действие	Экран*
1	Установите приложение Xzense на свой смартфон	
2	Откройте приложение Xzense на своем смартфоне.	

**На следующих страницах приводятся изображения с экрана iPhone, но приложение можно использовать и со смартфонов, работающих на основе Android.*

- 3 Приложение начнет поиск Bluetooth-соединения с вашей панелью управления
– Не забудьте включить Bluetooth на обоих устройствах, на смартфоне и панели управления.

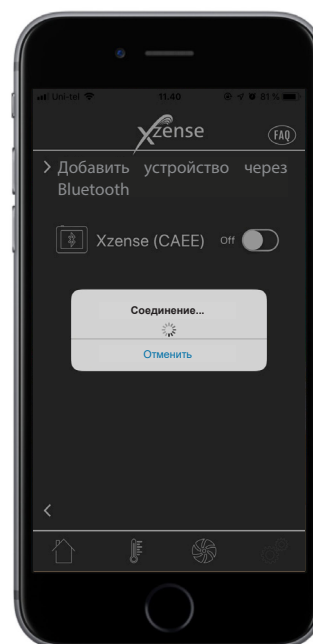

- 4 Нажмите «ОК» для добавления/сопряжения панели управления с вашим смартфоном.

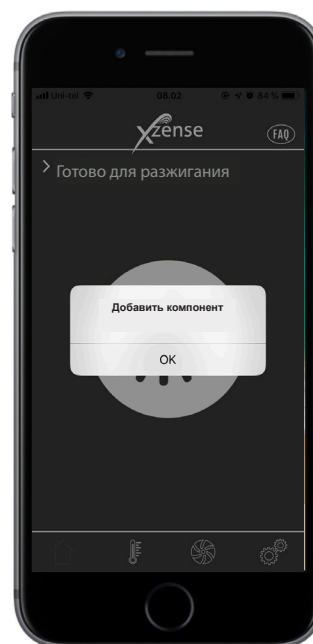

5

Активируйте соединение нажатием «ВКЛ» на панели управления, с которой вы хотите установить сопряжение. Идентификационный номер панели управления отображается в скобках после наименования Xzense. Например, Xzense (CFEE)

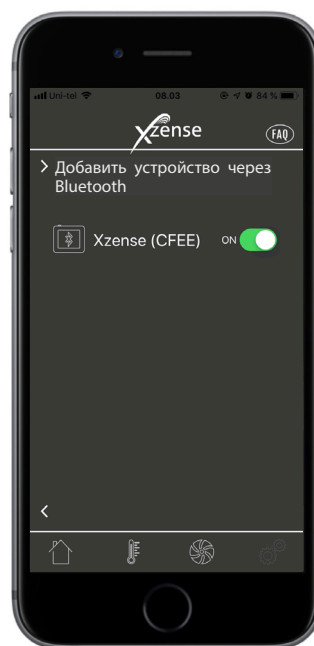

6

Введите код и завершите операцию нажатием «ОК».

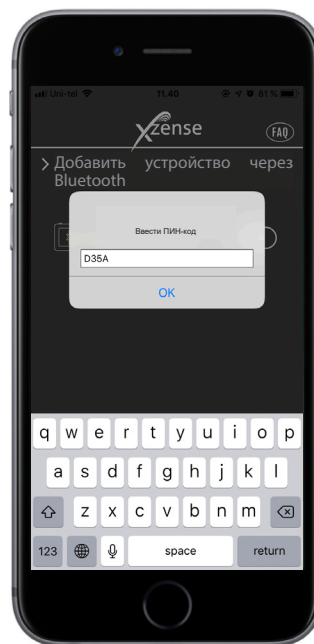

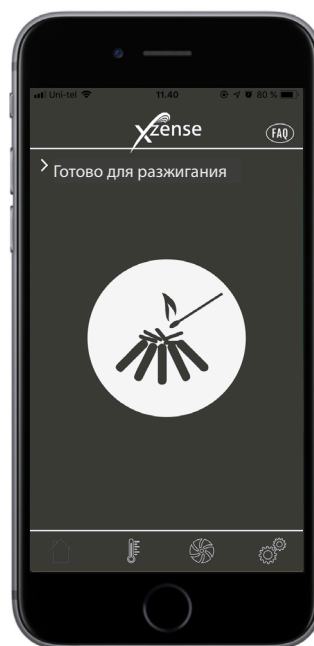

- 7 Приложение теперь сопряжено с панелью управления, и вы можете осуществлять розжиг с помощью приложения.



2.15. Основные возможности приложения

Пожалуйста, обратите внимание, что функциями приложения можно воспользоваться только при установленной связи с панелью управления. Между панелью управления и приложением в ходе работы будет происходить синхронизация.

Розжиг

Этап	Действие	Дисплей
1	Для включения функции наддува нажмите значок розжига.	
2	<p>Включается наддув и продолжается в течение периода, когда включена панель управления. Согласно заводским настройкам установленный период наддува составляет 10 мин.</p> <p>Убедитесь в том, что панель управления включена во время периода наддува, когда вентилятор дымохода работает на своей максимальной скорости.</p>	

3

Если вы собираетесь разжечь огонь, вы можете нажать значок розжига во время периода наддува. Появится диалоговое окно. Нажмите «ДА» для того, чтобы остановить горение. Нажмите «НЕТ», если вы не хотите останавливать розжиг/горение.

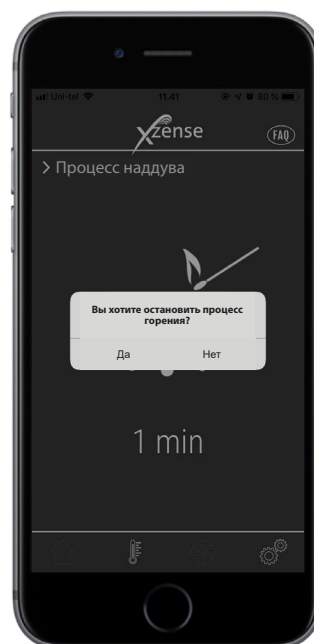



4

После периода наддува происходит переключение на рабочий режим.

Для увеличения или снижения скорости вращения вентилятора дымохода, а, следовательно, и тяги в дымоходе, используются кнопки «вверх» и «вниз».

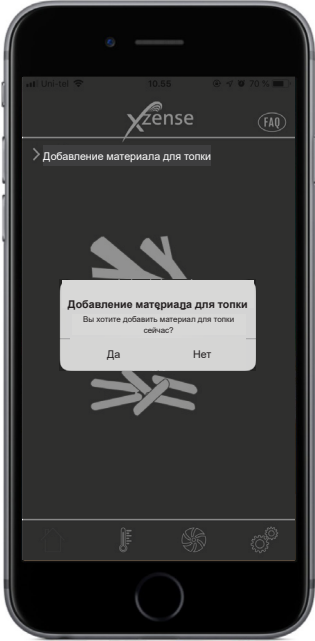

Добавление материала для топки и продувка после эксплуатации

Этап	Действие	Дисплей
1	<p>Когда наступает время добавления материала для топки, экран вашего смартфона активируется. На панели управления также активируется дисплей и издаются короткие звуковые сигналы.</p> <p>Диалоговое окно с вопросом о том, хотите ли вы добавить материал для топки, появится на экранах обоих устройств.</p> <p>Отключить звуковой сигнал можно через панель управления в меню «Настройки».</p>	
2	<p>Если вы хотите возобновить горение, нажмите «ДА» в диалоговом окне перед началом этого процесса.</p> <p>Для того, чтобы дым не попадал в комнату, увеличьте скорость вентилятора дымохода до максимального значения за 3 минуты до возвращения к предыдущей настройке.</p>	

3

Если вы не хотите возобновлять горение, выберите «НЕТ», после чего запустится функция «Продувка после эксплуатации».

Для функции «Продувка после эксплуатации» установлены заводские настройки периода времени, равного 30 мин.

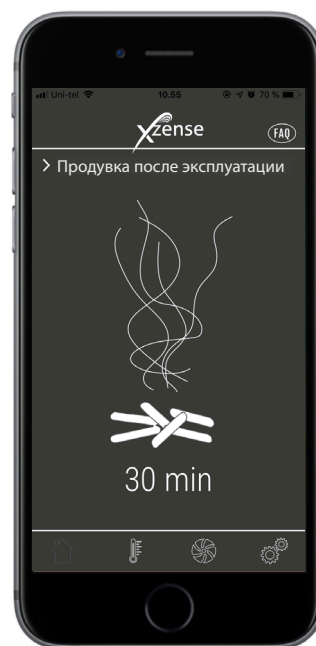

2.16. Режим Вентиляция через приложение

Вентилятор дымохода также можно использовать и при отсутствии огня в камине/печи.

Вентилятор дымохода может использоваться для осуществления проветривания в комнате или удаления частиц сажи и пыли во время чистки камина.

После очистки дымохода также следует очистить вентилятор.

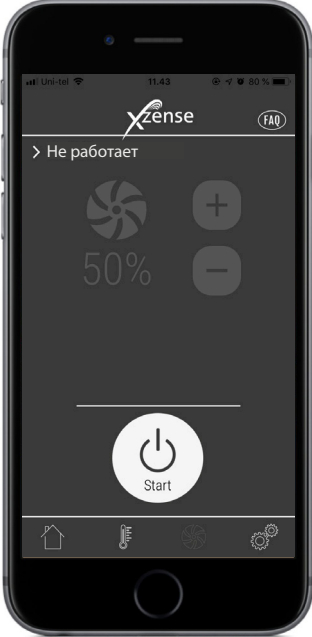
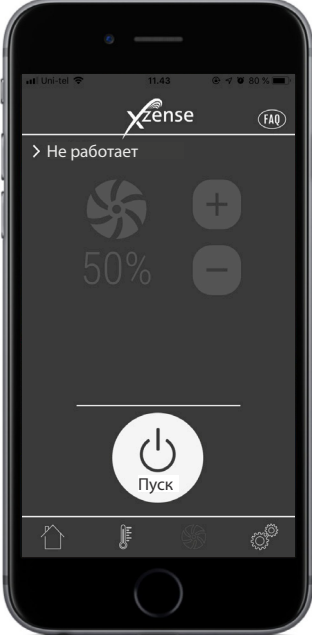
Этап	Действие	Дисплей
1	Выберите функцию «Вентиляция» для проветривания без горения.	 <p>The screenshot shows the Xzense app interface. At the top, there is a status bar with signal strength, time (11:43), and battery level (80%). Below the status bar, the app logo 'Xzense' and a 'FAO' icon are visible. The main screen displays the text '> Не работает' (Not working). Below this, there is a fan speed control section with a fan icon, a '+' button, '50%', and a '-' button. At the bottom of this section is a large power button labeled 'Start'. The bottom of the screen features a navigation bar with icons for home, fan, settings, and a gear icon.</p>
2	Включите вентилятор дымохода нажатием кнопки «Пуск».	 <p>The screenshot shows the Xzense app interface, identical to the previous one, but with the power button now labeled 'Пуск' (Start) in Russian. The rest of the interface, including the status bar, app logo, fan speed controls, and navigation bar, remains the same.</p>

3

Для повышения или снижения скорости, используйте кнопки для регулировки. На дисплее в процентах отображается скорость работы.

Выключите вентилятор дымохода нажатием кнопки «Стоп».



2.17. Метеорологическая станция в приложении

Также как и через панель управления, вы можете работать с метеорологической станцией из приложения.

Выберите функцию «Метеостанция» в нижней части меню и просматривайте значения температур и давления воздуха в данный момент времени.

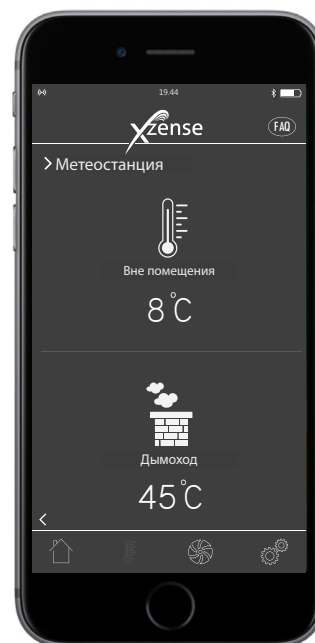

2.18. Настройка и история действий в приложении

Bluetooth

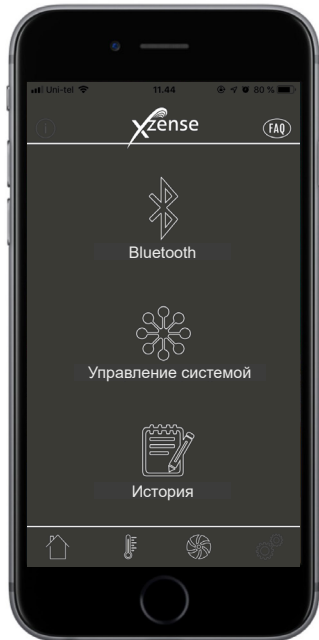
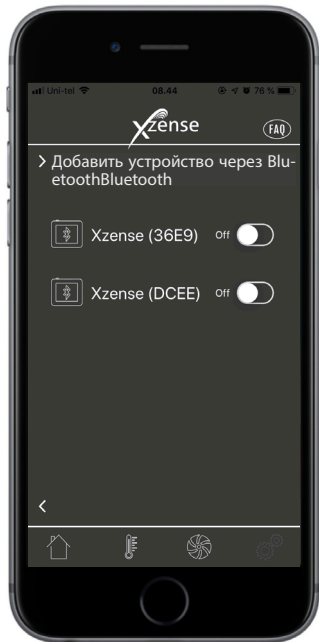
Этап	Действие	Дисплей
1	Выберите «Настройки» в нижней части меню. Выберите «Bluetooth».	 The screenshot shows the main menu of the Xzense app. At the top, there is the Xzense logo and an FAQ icon. Below the logo, there are three main menu items: 'Bluetooth' with a Bluetooth symbol, 'Управление системой' (System Management) with a gear icon, and 'История' (History) with a document icon. At the bottom, there is a navigation bar with four icons: Home, a person icon, a fan icon, and a settings icon.
2	Обзор в меню Bluetooth показывает к каким устройствам может подключаться ваш смартфон.	 The screenshot shows the Bluetooth settings screen. At the top, there is the Xzense logo and an FAQ icon. Below the logo, there is a heading '> Добавить устройство через Bluetooth' (Add device via Bluetooth). Underneath, there are two device entries, each with a Bluetooth symbol, the device name, and a toggle switch. The first entry is 'Xzense (36E9)' with the toggle switch turned off. The second entry is 'Xzense (DCEE)' with the toggle switch turned on. At the bottom, there is a navigation bar with four icons: Home, a person icon, a fan icon, and a settings icon.

Управление системой

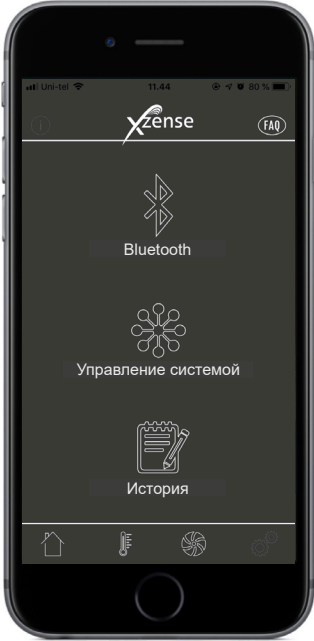
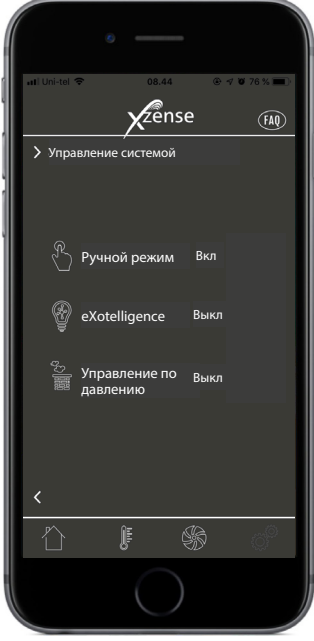
Этап	Действие	Дисплей
1	<p>Выберите «Настройки» в нижней части меню. Выберите «Управление системой».</p>	
2	<p>Теперь на экране отображается обзор систем управления, с которыми может работать панель управления и которая из них выбрана для устройства.</p> <p>Изменять систему управления можно только непосредственно через панель управления. См. подробный обзор в разделе «2.12. Управление системой» на стр. 22.</p> <p>Изменение в управлении системой через панель управления также приведет к изменению в приложении.</p>	

История

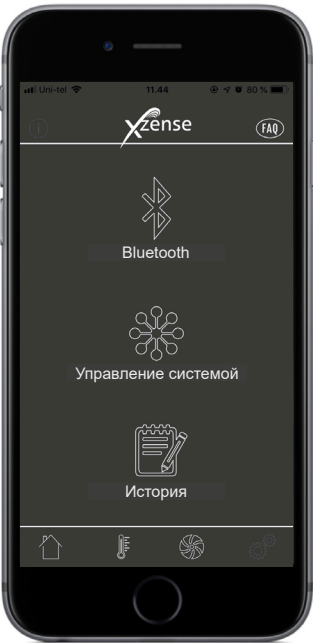
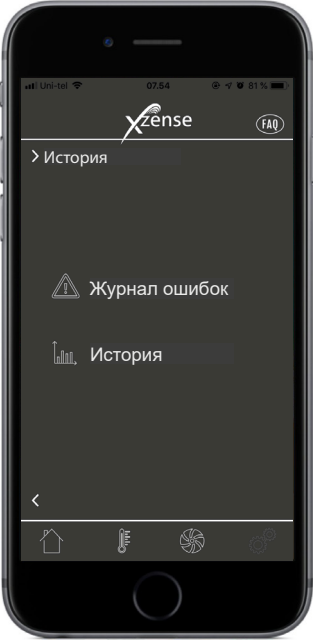
Этап	Действие	Дисплей
1	Выберите «Настройки» в нижней части меню. Выберите «История».	
2	Выберите «Журнал ошибок» или «История» для просмотра обзора: сообщения об ошибке, часы работы и т. д.	

История

В разделе «История» можно просмотреть обзор для прошедшего дня по часам, прошедшей недели, месяца или года.

3

Можно создавать обзор по следующим данным:

- Температура вне помещения
- Температура в дымоходе
- Давление воздуха
- Скорость вентилятора дымохода
- Часы работы
- Количество розжигов

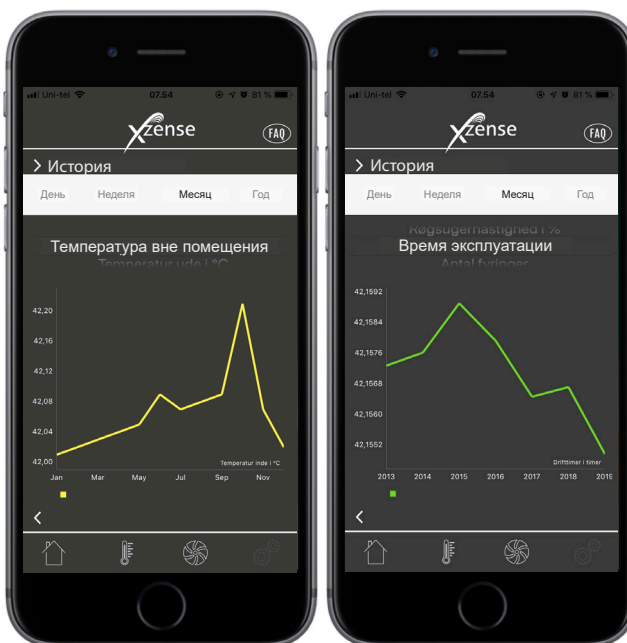

4

Журнал ошибок

В «Журнале ошибок» доступен просмотр обзора сообщений ошибок, которые, возможно, происходили в процессе работы. С таким же обзором можно ознакомиться через панель управления.

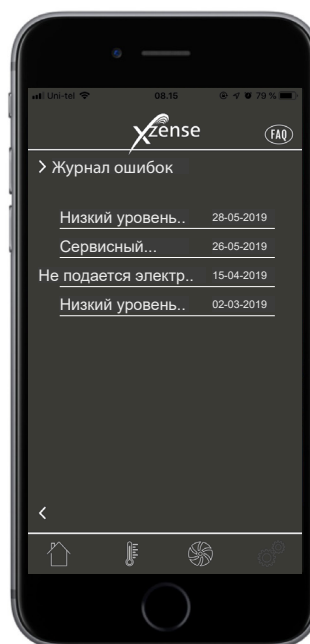

2.19. Часто задаваемые вопросы (FAQ) в приложении

В разделе FAQ в приложении можно найти ответы на часто задаваемые вопросы или небольшие видео-инструкции по использованию Xzense.

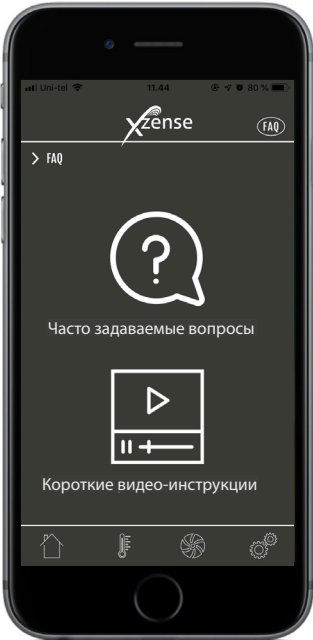
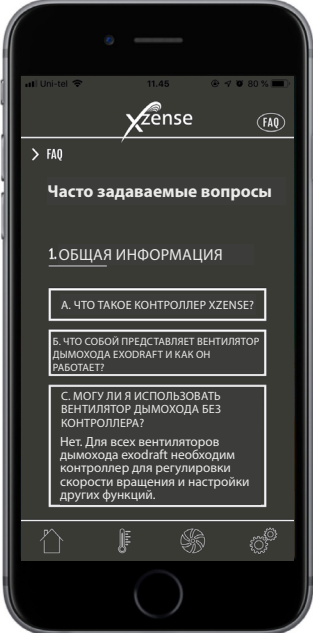
Этап	Действие	Дисплей
1	Выберите «FAQ» в верхнем правом углу.	
2	<p>Часто задаваемые вопросы Найдите ответы на часто задаваемые вопросы, связанные с Xzense. Вы можете найти некоторую информацию по следующим вопросам:</p> <ol style="list-style-type: none"> 1. Общая информация 2. Установка 3. Использование и техническое обслуживание 4. Технические характеристики 	



Видео-инструкции

Для быстрого и удобного обзора по следующим темам:

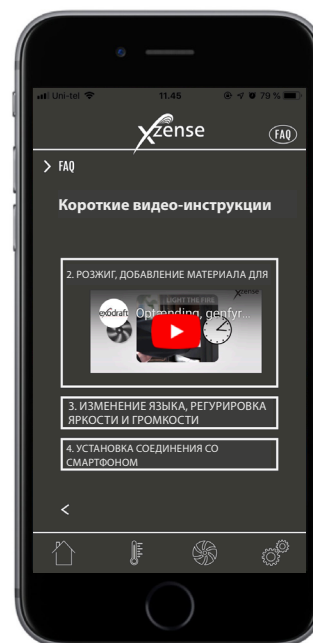
1. Сопряжение с блоком управления
2. Использование Xzense (розжиг, возобновление горения и продувка после эксплуатации)
3. Пользовательские настройки Xzense (язык, громкость, яркость и т. д.)
4. Установка соединения со смартфоном
5. Функции приложения Xzense
6. Проверка сигнала и обновление программного обеспечения
7. Интеллектуальная система управления eXotelligence

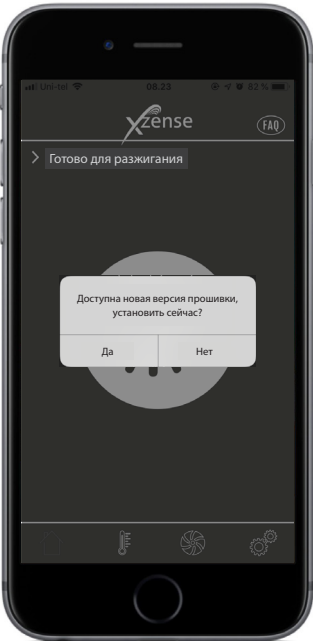

2.20. Обновление программного обеспечения

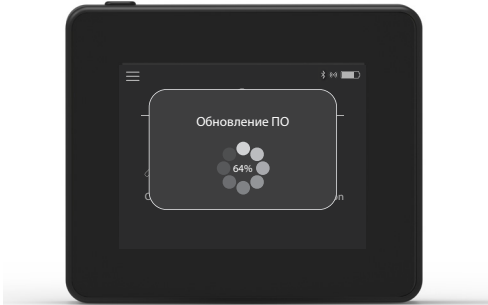
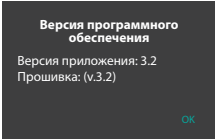
Этап	Действие	Дисплей
1	<p>При выпуске новой версии программного обеспечения, на экране вашего телефона появится информационное окно.</p> <p>Обратите внимание, что для обновления программного обеспечения панели управления, на вашем смартфоне должно быть установлено приложение Xzense.</p> <p>Обновление программного обеспечения может занять до 1 часа.</p> <p>Всегда проверяйте, что в ходе обновления на вашем смартфоне и панели управления имеется достаточный уровень заряда.</p>	
2	<p>Выберите «ДА», чтобы обновить версию программного обеспечения.</p> <p>В приложении теперь началась загрузка обновления программного обеспечения.</p>	
3	<p>Когда обновление программного обеспечения загружено в приложение на 100 %, произойдет запуск обновления программного обеспечения панели управления.</p> <p>Обновление программного обеспечения завершено, когда на панели управления оно достигает 100 %.</p>	
*	<p>В верхнем левом углу вы можете найти номер версии программного обеспечения приложения, при нажатии </p>	

3. Дополнительное оборудование – Усилитель сигнала

Усилитель сигнала заказывается/приобретается отдельно и не включен в комплект системы Xzense, состоящей из панели управления и блока питания!

3.1. Настройка – крепление

Усилитель сигнала позволяет получать сигнал, если между панелью управления и блоком управления слишком большое расстояние или если сигнал должен проходить, например, через несколько этажей. На пути между блоком управления и панелью управления системы Xzense сигнал может проходить не более чем через 3 усилителя сигнала. Усилитель сигнала размещается между панелью управления и блоком питания Xzense, который, как правило, устанавливается в дымоходе. В некоторых ситуациях было бы целесообразно установить усилитель сигнала вне помещения, например, под кровлей или в другом здании. Сигнал может с трудом проходить через определенные материалы, например, через стальные и алюминиевые конструкции.

3.2. Расстояния

Расстояние между устройствами не должно превышать 18 метров.

3.3. Настройка одного усилителя сигнала

В примере, изображенном справа, показана панель управления (2) у печи, блок управления (3) на дымоходе и усилитель сигнала (1).

Добавление усилителя сигнала на панель управления:

1. Включите дисплей и перейдите в меню «Сигнал», выберите «Устройства».
2. Выберите усилитель сигнала из списка устройств для сопряжения. Введите четырехзначный код/идентификационный номер определенного усилителя сигнала, закончите ввод нажатием «ОК».
3. Если усилитель сигнала не появляется в списке, нажмите «Добавление устройства» в правом углу, затем можно будет ввести код/идентификационный номер. Закончите ввод нажатием «ОК».
4. Кроме того, можно активировать кнопку на усилителе сигнала, удерживая ее в течение 2 секунд. После этого установку соединения можно выполнить без введения кода, если в течение 2 минут выбрать в списке усилитель сигнала. Когда связь между устройствами установлена соответствующим образом, появится диалоговое окно.
5. Установите усилитель сигнала (1) в месте, расположенном между блоком управления на дымоходе и панелью управления. Теперь управлять вентилятором дымохода можно посредством панели управления.

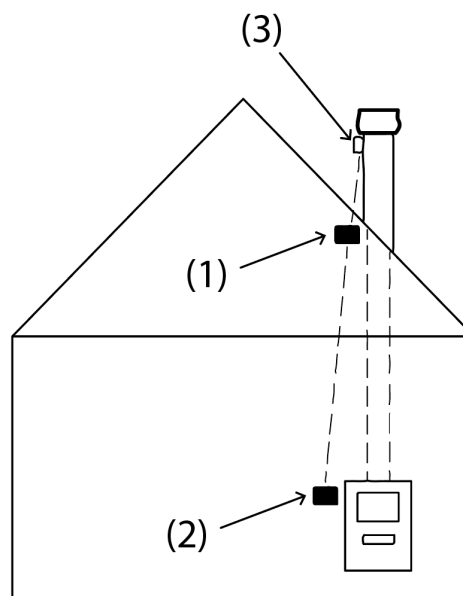

Настройка нескольких усилителей сигнала

На примере справа проиллюстрированы панель управления (2) на печи, блок управления (3) на дымоходе и 3 усилителя сигнала (1). В данном случае сигнал между блоком управления и панелью управления будет проходить через все усилители сигнала.

1. Расположение первого усилителя сигнала (1). Для определения местоположения, в котором сигнал улавливается без усилителя, используйте панель управления (2).
2. Включите дисплей и перейдите в меню «Сигнал». Выберите «Проверка сигнала». Теперь панель управления выполняет проверку сигнала, что позволяет удостовериться в наличии оптимального сигнала между панелью управления и блоком управления.
3. Расположите усилитель сигнала в месте, где сигнал все еще присутствует.
4. Активируйте усилитель сигнала, нажимая на кнопку в течение 2 секунд.
5. Включите дисплей и перейдите в меню «Сигнал», выберите «Устройства».
6. Выберите усилитель сигнала из списка устройств для сопряжения. Введите четырехзначный код/идентификационный номер определенного усилителя сигнала, закончите ввод нажатием «ОК».

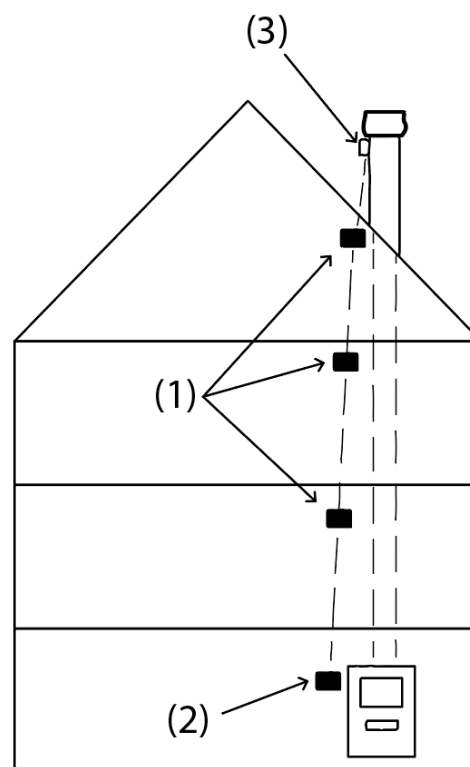

7. Если усилитель сигнала не появляется в списке, нажмите «Добавление устройства» в правом углу, затем можно будет ввести код/идентификационный номер. Закончите ввод нажатием «ОК». Если никакие устройства не обнаружены, это связано с отсутствием сигнала и тем, что усилитель сигнала расположен слишком далеко.

Если имеется необходимость в нескольких усилителях сигнала, выполните описанную выше последовательность действий. Теперь управлять вентилятором дымохода можно посредством панели управления.

3.4. Технические данные

Размеры (высота x ширина x глубина)	75 mm x 85 mm x 25 mm
Электропитание	5 VDC - USB
Защита от пыли и влаги	IP20
Материал	Корпус: ABS черного цвета – крышка: PC черного цвета
Температура окружающей среды	От -30 до +60 °C

4. Дополнительное оборудование – датчик ХТР

Датчик ХТР заказывается/приобретается отдельно и не включен в комплект системы Xzense, состоящей из панели управления и блока управления!

4.1. Настройка – крепление

Установка должна осуществляться компетентными специалистами.

Датчик ХТР позволяет добиться постоянной тяги в дымоходе, тем самым обеспечивая оптимальные условия для горения.

Датчик ХТР Xzense всегда должен устанавливаться так, чтобы соединители для кабеля находились внизу (рис. 1).

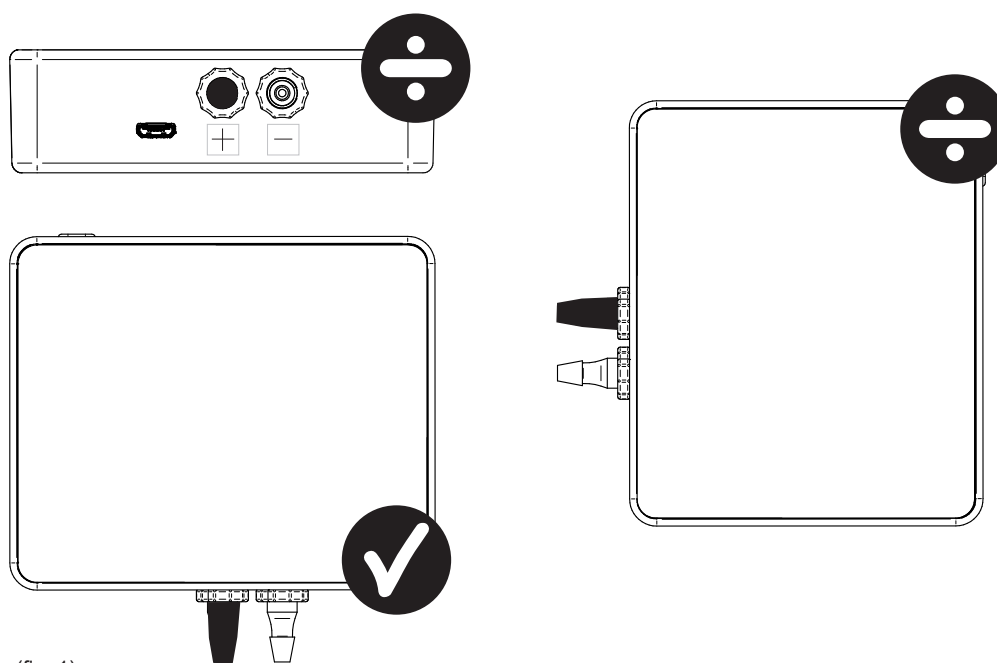

(fig. 1)

При измерении пониженного давления, шланг присоединяется к соединительному элементу со знаком (-). На соединительном элементе для измерения избыточного давления (+) должен находиться черный колпачок.



Не допускайте нагнетания воздуха в датчик ХТР Xzense!



Всегда проверяйте, что питающий/зарядный кабель подключён к ХТР-датчику!

4.2. Электрическое соединение



Все процедуры по установке должны осуществляться компетентными специалистами в соответствии с местным законодательством.

4.3. Добавление устройства/сопряжение устройств

1. Для добавления устройства (датчик ХТР) в панель управления, выберите «Добавление устройства» на дисплее.



2. Уже сопряженные устройства отображаются на экране вместе со значком корзины для удаления. Для сопряжения нового устройства, выберите устройство, рядом с которым отображается символ соединения. В данном случае, выбран датчик ХТР.



3. Появится диалоговое окно с подтверждением успешной установки соединения. Перед установкой соединения всегда проверяйте подключение к источнику питания панели управления и датчика ХТР.

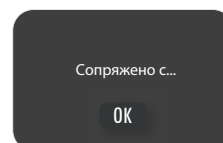

4. Для использования датчика ХТР в управлении системой, этот параметр должен быть выбран в меню «Управление системой», меню «Настройки».

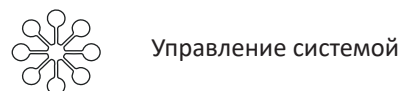

5. Измените режим управления системой с «Ручного режима» на «Управление по давлению» путем активации функции «ВКЛ».

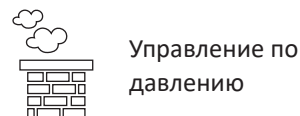

4.4. Технические данные

Рабочий диапазон:	5–150 Па +/-0,1 % полной шкалы
Размеры (высота x ширина x глубина):	75 mm x 85 mm x 25 mm
Вес:	120 г
Защита от пыли и влаги:	IP20
Материал:	Корпус: ABS черного цвета – крышка: PC черного цвета
Температура окружающей среды:	От -25 до +50 °C
Температура хранения:	От -25 до +50 °C
Электропитание, входы:	5 VDC - USB
Допускаемое избыточное давление:	20 000 Па
Среда:	Воздух и дымовые газы

5. Технические характеристики

5.1. Поиск и устранение неисправностей

Обзор сообщений об ошибках

Типы ошибок	Описание
Ошибка 1 – «Отсутствует соединение с блоком управления»	Блок управления и панель управления находятся на слишком большом расстоянии.
Ошибка 2 – «Датчик температуры отсутствует»	Датчик температуры не установлен надлежащим образом или неисправен.
Ошибка 3 – «Температура выше 400 °C!»	Слишком высокая температура в дымоходе.
Ошибка 4 – «Отсутствует подача питания на блок управления!»	На блок управления не подается электропитание.
Ошибка 5 – «Недостаточная тяга в дымоходе»	Недостаточная для оптимальной работы дымохода тяга.
Ошибка 6 – «Отсутствует датчик давления»	Датчик давления не установлен надлежащим образом или была утеряна
Ошибка 7 – «Сервисный выключатель ВЫКЛ»	Сервисный выключатель отключен (сбой электропитания).
Ошибка 8 – «Низкий уровень заряда аккумулятора!»	Аккумулятор разряжен.

Устранение неполадок

Если ничего из перечисленного ниже не помогает устранить неполадки, вы всегда можете попытаться перезагрузить панель.

Порядок действий по перезагрузке панели управления см. в разделе «2.2. Общее использование панели управления», стр. 8.

Описание*	Действие
При активации не загорается дисплей панели управления	<ul style="list-style-type: none"> Зарядить панель управления
На дисплее появился значок разряженного аккумулятора	<ul style="list-style-type: none"> Зарядить панель управления
Сообщение «Низкий уровень заряда аккумулятора» в диалоговом окне	<ul style="list-style-type: none"> Зарядить панель управления
В дымоходе нет тяги, но на дисплее отображается рабочий режим	<ul style="list-style-type: none"> Проверить вращение лопасти вентилятора дымохода Проверить, не заблокирован ли дымоход
На дисплее не отображается температура	<ul style="list-style-type: none"> Проверить в меню активирован ли датчик
Вентилятор дымохода не включается и не останавливается автоматически	<ul style="list-style-type: none"> Проверить в меню активирован ли датчик Проверить значения температуры для включения и выключения в меню «Настройки» Проверить правильность расположения датчика под вентилятором Переместить датчик, если это необходимо и заменить в случае неисправности
Сообщение «Нет сигнала» на дисплее	<ul style="list-style-type: none"> Проверить расстояние между панелью управления и блоком питания (макс. 18 м). Поместить панель управления в более подходящее место (например, если предпринимались какие-либо преобразования, могло произойти ухудшение сигнала). Если сигнал не может быть получен, к сети можно подключить усилитель сигнала (см. раздел 1.2 «Дополнительное оборудование»).
Сообщение «Внимание! Температура в дымоходе слишком высокая» на дисплее	<ul style="list-style-type: none"> Чрезмерная температура в дымоходе – ограничить горение. Проверить настройки температуры в меню «Настройки»
Сообщение «Отсутствуют добавленные устройства» на дисплее	<ul style="list-style-type: none"> На панель управления не было добавлено ни одного устройства (см. раздел «2.10 Проверка сигнала и добавление/удаление устройств»).

** Примечание. Предупреждающие сообщения исчезают после исправления ошибки. См. обзор устранения неисправностей в разделе меню «Журнал ошибок».

5.2. Технические данные

Данные	Панель управления	Блок управления	Датчик температуры
Размеры, мм (высота x ширина x глубина)	72 x 86 x 25	122 x 120 x 55	ø6 x 200
Напряжение	5 V (USB)	230 В ± 10 % / 50 Гц	
Класс защиты	IP20	IP54	
Материал	ABS	PC	Нержавеющая сталь
Окружающая среда	0 °C to 40 °C	От -30 до +60 °C	Датчик: От -50 до 300 °C Кабель: От -50 до 125 °C
Частота для радиосвязи	868 МГц	868 МГц / Bluetooth LE 2,4 ГГц	
Тип аккумулятора	Li-Po		
Срок работы аккумулятора	30 дней (ориентировочно)		
Предохранитель		T 2,0 A	
Выходная мощность		2 A	
Энергопотребление в режиме ожидания		1 Вт	
Тип			PT 1000

*Срок службы панели управления после зарядки составляет примерно 30 дней при обычном использовании с отключенной функцией Bluetooth для связи со смартфоном.
При включенной функции Bluetooth, рекомендуется всегда использовать зарядное устройство для панели управления, поскольку срок работы аккумулятора значительно сокращается при использовании функции Bluetooth и смартфона.

5.3. Пользовательское и сервисное меню

МЕНЮ	ПОДПУНКТ МЕНЮ	ТИП	ОПИСАНИЕ	ЗАВОДСКИЕ НАСТРОЙКИ
ОБЩАЯ ИНФОРМАЦИЯ				
Интерфейс				
	Язык		Выбор языка из списка в меню: датский, шведский, норвежский, немецкий, английский, французский, голландский, польский и финский	Английский язык
	Контрастность		Контрастность 0–100 %	50%
	Яркость		Яркость 0–100 %	100%
	Звук		Звук 0–100 %	100%
Настройка				
	Температура запуска		Автоматический запуск на результат измерения температуры датчиком: 5–100 °С	40 °С
	Температура остановки		Автоматическая остановка на результат измерения температуры датчиком: 0–95 °С	35 °С
	Время наддува		Настройка времени при запуске (наддув): 1–15 мин	10 мин
	Время остановки (продувка после эксплуатации)		Настройка времени при остановке (продувка после эксплуатации): 1–200 мин	30 мин
	Скорость наддува		Скорость наддува 40–100 %	100%
	Тяга в дымоходе		Тяга в дымоходе 8–60 Па	20 Па
	Минимальная скорость вентилятора		Минимальный уровень напряжения: 80–120 В. Примечание. Минимальное значение 100 В, если вентилятор дымохода RS009.	100 В
	Внешний запуск			
	Сброс к заводским настройкам		Восстанавливает все заводские настройки: Да/Нет	Нет
	Журнал ошибок		Отображает ошибки и предупреждения с датой	
	Версия программного обеспечения		Отображает версию программного обеспечения для доступных устройств: панель управления, блок управления, усилитель сигнала и датчик давления	
	Управление системой		Системы управления в устройстве: Ручной режим/eXotelligence/управление по давлению	Ручной режим
	Датчик температуры		Активация датчика температуры: Вкл/выкл	Вкл
	Установка срабатывания звукового сигнала		Установка звукового сигнала при высокой температуре: 150–400 °С	330 °С
	Установка остановки наддува		Температура остановки для наддува	150 °С
Сеть				
	Сигнал			
		Устройства	Добавление блока управления, усилителя сигнала и датчика давления	
		Проверка сигнала	Отображает статус сигнала	
		Сброс сети	Удаление всех подключенных устройств: Да/Нет Примечание. Также удаляет из сети блок управления.	Нет
	Bluetooth			
		Включение Bluetooth	Активация функции Bluetooth: Вкл/выкл	Выкл

МЕНЮ	ПОДПУНКТ МЕНЮ	ТИП	ОПИСАНИЕ	ЗАВОДСКИЕ НАСТРОЙКИ
РОЗЖИГ				
Розжиг				
		Процесс наддува	Время наддува во время розжига	10 мин, 100 %
		Эксплуатация	Установка скорости в текущей рабочей ситуации	50%
		Повторный нагрев	Возможность возобновления горения: Да/Нет	35 °С
		Продувка после эксплуатации	Время работы в конце цикла горения	30 мин, 50 %
ВЕНТИЛЯЦИЯ				
	Пуск	Включить вентилятор	Включение вентиляторов (включение/выключение): 0–100 %	50%
	Остановка	Выключить вентилятор	Выключение вентиляторов (включение/выключение)	
МЕТЕОСТАНЦИЯ	Вне помещения	Температура вне помещения	Текущая температура вне помещения	Изменяемое значение
	Дымоход	Температура в дымоходе	Текущая температура в дымоходе	Изменяемое значение
	Давление воздуха	Давление воздуха вне помещения	Текущее давление воздуха вне помещения	Изменяемое значение



6. Декларация о соответствии

DK: EU-Overensstemmelseserklæring GB: Declaration of Conformity DE: EU-Konformitätserklärung FR: Déclaration de conformité de l'Union Européenne NO: EU-Samsvarserklæring PL: EU Deklaracja zgodności	NL: EU-Conformiteits verklaring SE: EU-Överensstämmelsedeklaration FI: EU-Vaatimustenmukaisuusvakuutus IS: ESS-Samræmisstaðfesting IT: Dichiarazione di Conformità Unione Europea RU: Декларация о соответствии
exodraft a/s C.F. Tietgens Boulevard 41 DK-5220 Odense SØ	
Erklærer på eget ansvar, at følgende produkter: Hereby declares that the following products: Erklärt hierdurch auf eigene Verantwortung, daß folgende Produkte: Déclare, sous sa propre responsabilité, que les produits suivants: Erklærer på eget ansvar at følgende produkter: Niniejszym oświadczam, że następujące produkty:	Veklaart dat onderstaande producten: Deklarerar på eget ansvar, att följande produkter: Vastaa siltä, että seuraava tuote: Staðfesti à eigin ábyrgð, að eftirfarandi vörur: Dichiara con la presente che i seguenti prodotti: Настоящим заявляет, что следующие продукты:
Xzense exodraft varenr. 52200X	
Som er omfattet af denne erklæring, er i overensstemmelse med følgende standarder: Were manufactured in conformity with the provisions of the following standards: Die von dieser Erklärung umfaßt sind, den folgenden Normen: Auxquels s'applique cette déclaration sont en conformité avec les normes ci-contre: Som er omfattet av denne erklæring, er i samsvar med følgende standarder: Zostały wyprodukowane zgodnie z warunkami określonymi w następujących normach:	Zijn vervaardigd in overeenstemming met de voorschriften uit de hieronder genoemde normen en standaards: Som omfattas av denna deklaration, överensstämmer med följande standarder: Jota tämä selvitys koskee, on seuraavien standardien mukainen: Sem eru meðtalin í staðfestingu Pessari, eru í fullu samræmi við eftirtalda staðla: Sono stati fabbricati in conformità con le norme degli standard seguenti: Были произведены в соответствии с положениями следующих стандартов:
EN60335-1, EN60335-2-80, DS/EN ISO 12100: 2011	
I.h.t bestemmelser i direktiv: In accordance with Entsprechen gemäß den Bestimmungen der folgenden Richtlinien: Suivant les dispositions prévues aux directives: I.h.t bestemmelser i direktiv: Zgodnie z:	En voldoen aan de volgende richtlijnen: Enligt bestämmelserna i följande direktiv: Seuraavien direktiivien määräysten mukaan: Med tilvisun til ákvarðana eftirlits: In conformità con le direttive: В соответствии с:
Maskindirektivet: The Machinery Directive: Richtlinie Maschinen: Directive Machines: Maskindirektivet: Dyrektywę maszynową:	De machinerichtlijn: Maskindirektivet Konedirektiivi: Vèlaeftirlitið: Direttiva Macchinari: Директивой о механическом оборудовании:
2006/42/EF/-EEC/-EWG/-CEE	
Lavspændingsdirektiv: The Low Voltage Directive: Niederspannungsrichtlinie: Directive Basse Tension: Lavspændingsdirektivet: Dyrektywę Niskonapięciową	De laagspanningsrichtlijn: Lågspänningsdirektivet: Pienjännitedirektiivi: Smáspennueftirlitið: Direttiva Basso Voltaggio: Директива по низковольтному оборудованию:
2014/35/EC	
EMC-direktivet: And the EMC Directive: EMV-Richtlinie: Directive Compatibilité Electromagnétique: EMC-direktivet: Dyrektywę EMC – kompatybilności elektromagnetycznej	En de EMC richtlijn: EMC-direktivet: EMC-direktiivi: EMC-efirlitið: Direttiva Compatibilità Elettromagnetica: Директива по электромагнитной совместимости:
2014/30/EC	
Odense, 29.05.2019 Adm. direktør Managing Director Jørgen Andersen 	Algemeen directeur Geschäftsführender Direktor Président Directeur Général Verkställande direktör Toimitusjohtaja Framkvemdastjóri Direttore Generale Управляющий директор



DK: exodraft a/s

C. F. Tietgens Boulevard 41
DK-5220 Odense SØ
Tel: +45 7010 2234
Fax: +45 7010 2235
info@exodraft.dk
www.exodraft.dk

SE: exodraft a/s

Kasten Rönnowsgatan 3B 4tr
SE-302 94 Halmstad
Tlf: +46 (0)8-5000 1520
info@exodraft.se
www.exodraft.se

NO: exodraft a/s

Storgaten 88
NO-3060 Svelvik
Tel: +47 3329 7062
info@exodraft.no
www.exodraft.no

UK: exodraft Ltd.

10 Crestway, Tarleton
GB-Preston PR4 6BE
Tel: +44 (0)1494 465 166
Fax: +44 (0)1494 465 163
info@exodraft.co.uk
www.exodraft.co.uk

DE: exodraft GmbH

Soonwaldstraße 6
DE-55569 Monzingen
Tel: +49 (0)6751 855 599-0
Fax: +49 (0)6751 855 599-9
info@exodraft.de
www.exodraft.de